

## Ürün Bilgisi

### Ürün Açıklaması:

Fiber Kesme Kafası için Lazer Seramik ([Fiber lazer kesim memesi üreticisi çin](#))

A Tipi:

28 mm (OEM Precitec P0571-1051-00001)

Dış Çap: 28 / 24.5mm Kalınlık: 12mm

B Tipi:

28 mm (OEM Precitec P0571-260-00001)

Dış Çap: 28 / 24.5mm Kalınlık: 12mm

C Tipi:

32 mm (OEM Raytools BT240 / BM109)

Dış Çap: 32 / 28.5mm Kalınlık: 12mm

### Ürün Özellikleri:

İthal Seramik, etkili yalıtım, uzun ömür

Yüksek kaliteli özel alaşım, iyi iletkenlik, yüksek hassasiyet

Düzensiz çizgiler, yüksek yalıtım



**Features**

Complete specifications, Spot sale.  
 Long life time, Not easy to crack, Not easily stained with ash.  
 Low Loss Anti-reflectanc, High Efficiency.  
 CNC milling and turning, drilling, grinding, tapping, high accuracy and small error.  
 100% inspection before shipment, quality assurance.

**Product Details**

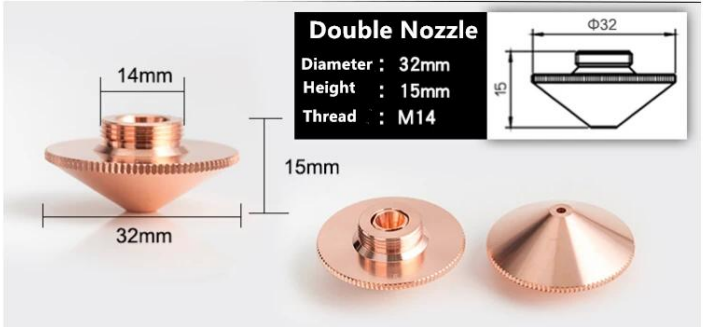
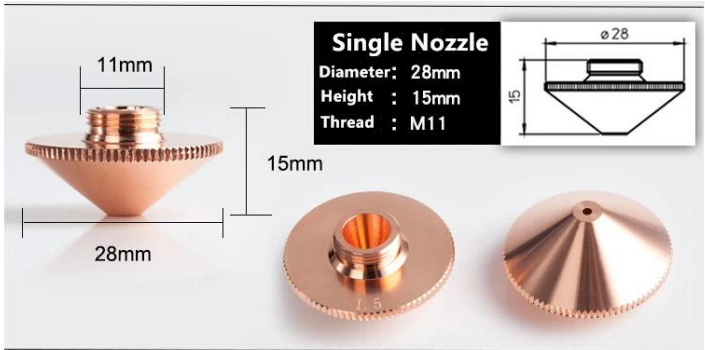

Precitec A

Precitec B

Precitec C

Precitec D

Precitec D



## PRODUCT SPECIFICATIONS

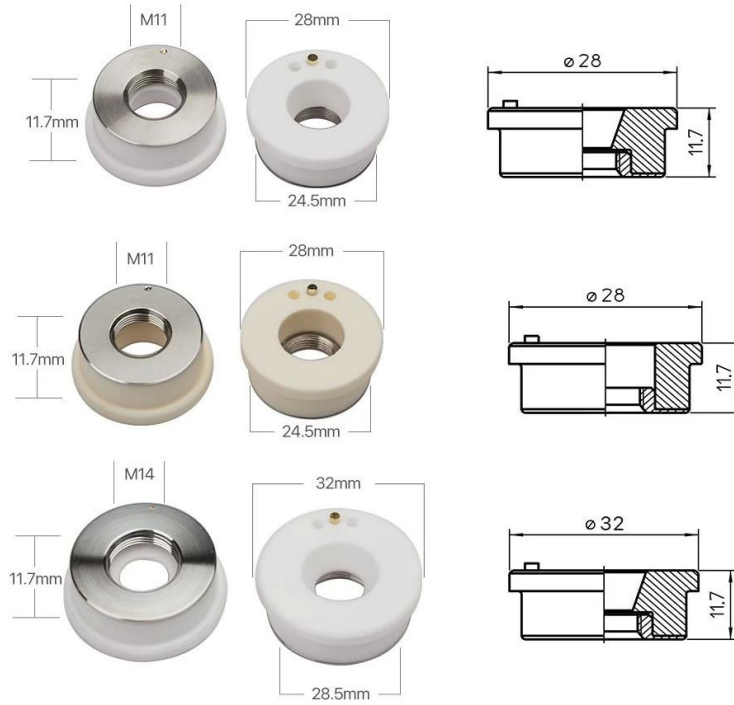

## PACKAGING



## Lif Lazer Kesme baş Nozul:

Çapı (mm)	Yükseklği (mm)	Katman	Açıklık (mm)
28	15	Çift	1.0 / 1.2 / 1.5 / 2.0 / 2.5 / 3.0 / 3.5 / 4.0 / 4.5 / 5.0
28	15	Tek	1.0 / 1.2 / 1.5 / 2.0 / 2.5 / 3.0 / 3.5 / 4.0 / 4.5 / 5.0
32	15	Çift	1.0 / 1.2 / 1.5 / 2.0 / 2.5 / 3.0 / 3.5 / 4.0 / 4.5 / 5.0
32	15	Tek	1.0 / 1.2 / 1.5 / 2.0 / 2.5 / 3.0 / 3.5 / 4.0 / 4.5 / 5.0
10.7	22.2	Çift	1.0 / 1.2 / 1.5 / 2.0 / 2.5 / 3.0 / 3.5 / 4.0
10.7	22.2	Tek	1.0 / 1.2 / 1.5 / 2.0 / 2.5 / 3.0 / 3.5 / 4.0
11.4	16	/	0.8 / 1.0 / 1.2 / 1.5 / 2.0 / 2.5
15	19	Çift	1.0 / 1.2 / 1.5 / 2.0 / 2.5 / 3.0
15	19	tek	0.8 / 1.0 / 1.2 / 1.5 / 1.8 / 2.0 / 2.5 / 3.0

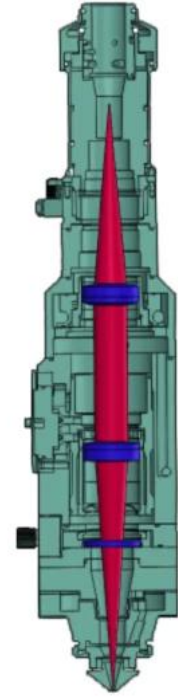
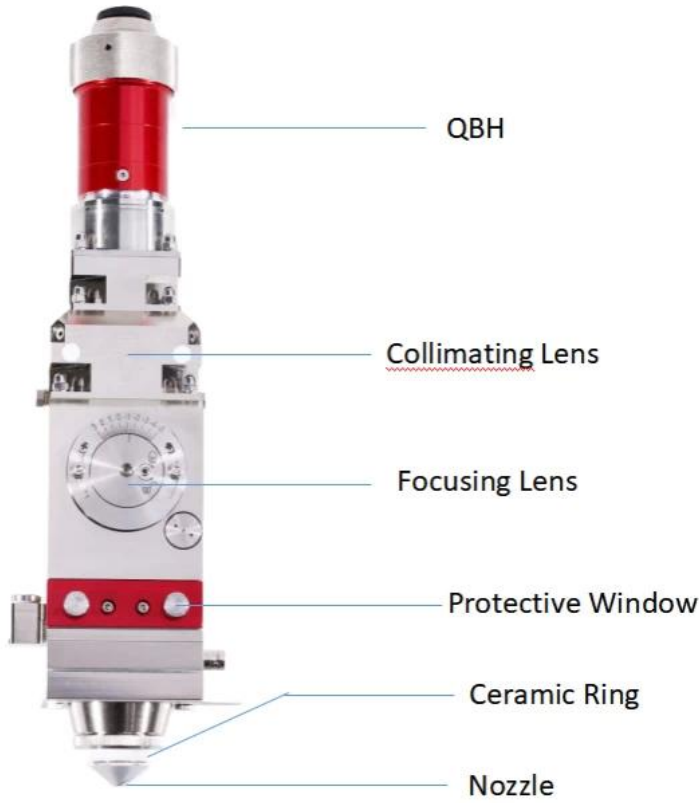

光纤切割头光路示意图  
Figure of Fiber Cutting Head

Fabrika



**TRIOPTICS OptiSpheric 2000 AF**  
---Testing EFL, R, Centering Error, Wedge Angle, BFL, MTF

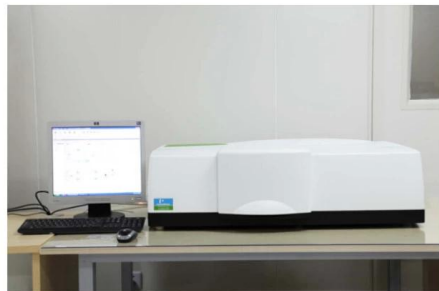

**PerkinElmer Lambda 950**---Testing Transmission and Reflectivity



**Carmanhaas Coating Machine**



## Sertifika ve Sergi



## Paket listesi

# Packaging & Shipping

## Packaging 1



## Packaging 2



## Packaging 3



## Shipping 4



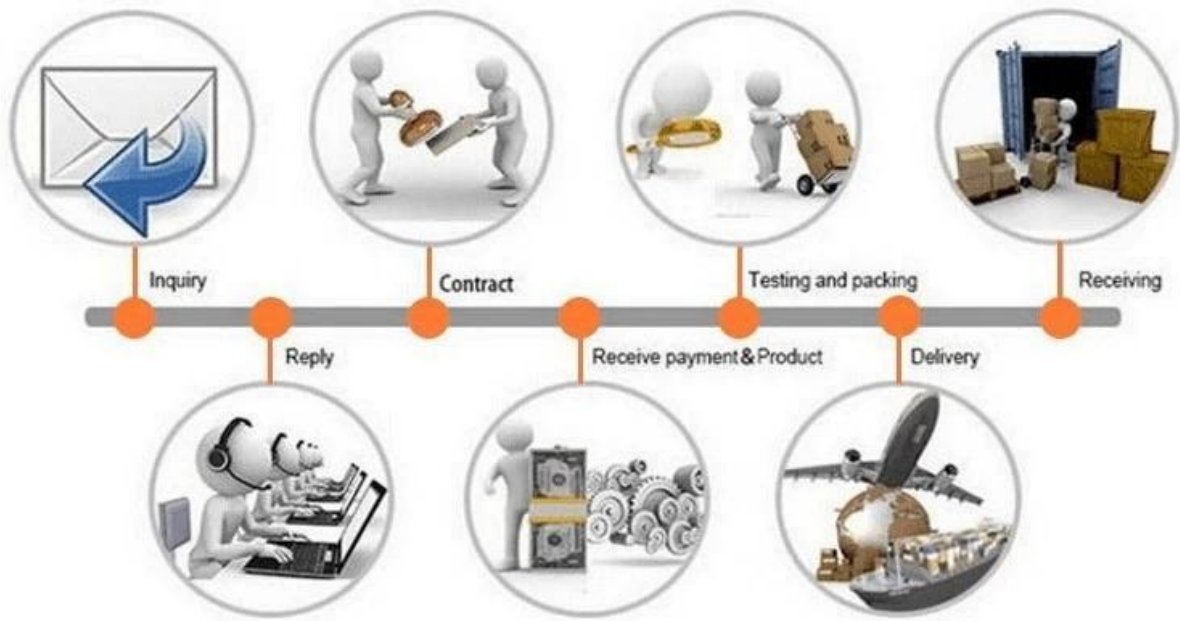

İade politikası:



İade gerekli olmalı:

Adım 1) Bu web sitesi e-postası ile bize ulaşın.

Adım 2) Yaşadığınız sorun hakkında mümkün olduğunca fazla ayrıntı verin.

Adım 3) öğeyi iade yetkisi verilecektir.

Adım 4) Kabul edilen değiştirme veya geri ödeme için öğeyi iade edin.

### **Lojistik:**

(1) Lazer Optik sipariş teslimi için, DHL, UPS, FedEx, TNT, EMS vb ile isteğe bağlı olabilir

(2) Lazer makine sipariş teslimat için, alıcının forwar ders veya bizim dayalı EXWork, FOB, CNF, CIF Hava veya Deniz açısından isteğe bağlı olabilir.

## SSS

Q1.Are bir üretici Vardır?

A1: Evet, biz kendi kalıpları ve üretim hatları ile profesyonel ve deneyimli üreticisi.

Q2.How ürünlerin kalitesi hakkında?

A2: teknisyenlerimiz ve QC ekipleri ürünleri tek tek test yaşlanma hattı kullanarak, profesyonel cihazlar ve aletleri sağlamak için tüm ürünler için kalite.

Q3.How fiyat hakkında?

A3: biz üretici ve her zaman müşterilerimize en rekabetçi fiyatlar sunuyoruz.

Q4.How sipariş vermek?

A4: çevrimiçi hizmet ile irtibata, veya doğrudan bize e-posta gönderdi, biz ürün fiyatı ile size cevap verecektir, özellikler, ambalaj vb yakında. Teşekkür ederim.

Q5. İşaretleme performansını test etmek için malzeme gönderebilir Miyim?

A5: Evet! Üstün kalite ve hizmetimizi test etmek için malzeme gönderebilirsiniz.

Q6. Ben senin fabrika ziyaret Edebilirsiniz?

A6: Evet, uygun zamanda bizim fabrika ziyaret etmenizi bekliyoruz.

Q7.How OEM veya ODM siparişleri yapabilirim?

A7: biz farklı baskı işleme için farklı OEM / ODM orders. Lütfen çevrimiçi hizmet ile bizimle iletişime geçin veya doğrudan bize e-posta gönderin.

S8. Siparişlerim için nasıl ödeme yapmalıyım?

A8: tarafından ödeme yapabilirsiniz T / T nitelikli banka ve her sipariş için gerekli ADEDI için kullanılabilir olacaktır.

