

Información del Producto

Descripción del producto:

Cerámica láser para cabezal de corte de fibra ([Boquilla de corte por láser de fibra fabricante china](#))

Escribe un:

28 mm (OEM Precitec P0571-1051-00001)

Diámetro exterior: 28 / 24.5 mm de espesor: 12 mm

Tipo B:

28 mm (OEM Precitec P0571-260-00001)

Diámetro exterior: 28 / 24.5 mm de espesor: 12 mm

Tipo C:

32 mm (OEM Raytools BT240 / BM109)

Diámetro exterior: 32 / 28.5 mm de espesor: 12 mm

Características del producto:

Cerámica importada, aislamiento efectivo, larga vida

Aleación especial de alta calidad, buena conductividad, alta sensibilidad.

Líneas lisas, alto aislamiento.



Features

Complete specifications, Spot sale.
 Long life time, Not easy to crack, Not easily stained with ash.
 Low Loss Anti-reflectanc, High Efficiency.
 CNC milling and turning, drilling, grinding, tapping, high accuracy and small error.
 100% inspection before shipment, quality assurance.

Product Details

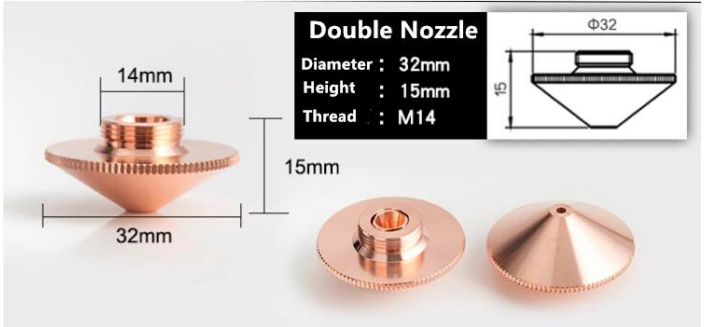
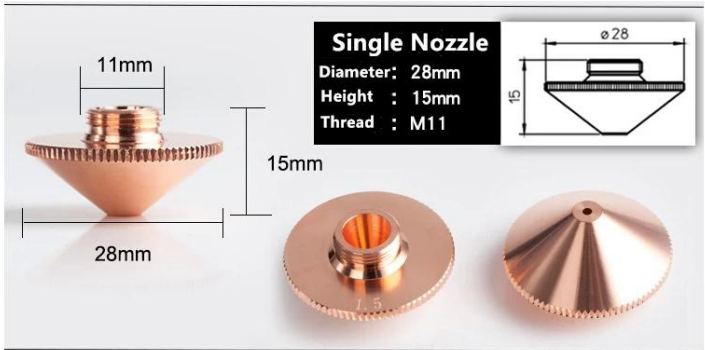
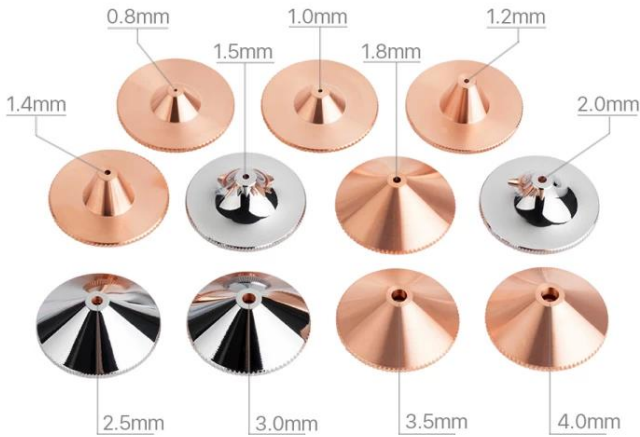



PRODUCT SPECIFICATIONS

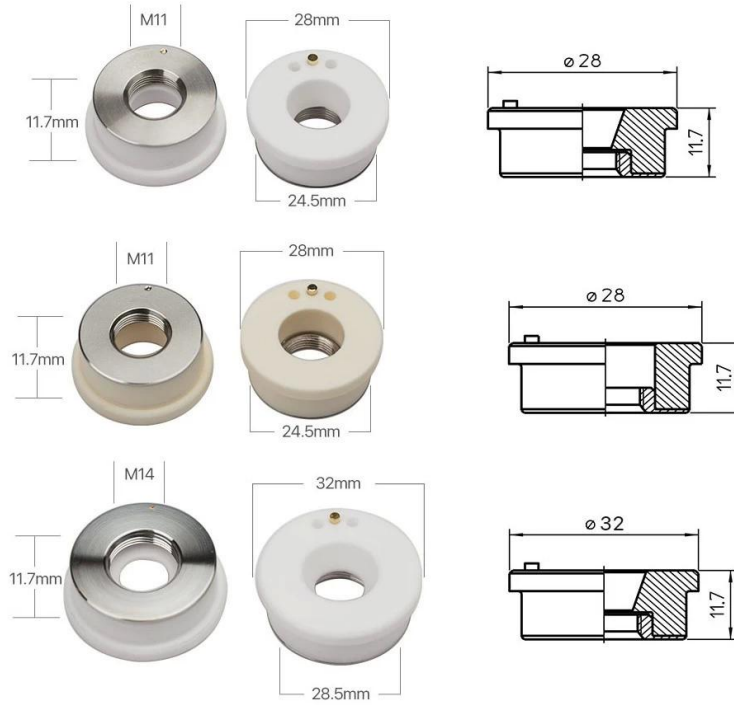

PACKAGING



Fibra Láser Corte Cabeza Boquilla:

Diámetro (mm)	Altura (mm)	Capa	Apertura (mm)
28	15	Doble	1.0 / 1.2 / 1.5 / 2.0 / 2.5 / 3.0 / 3.5 / 4.0 / 4.5 / 5.0
28	15	Soltero	1.0 / 1.2 / 1.5 / 2.0 / 2.5 / 3.0 / 3.5 / 4.0 / 4.5 / 5.0
32	15	Doble	1.0 / 1.2 / 1.5 / 2.0 / 2.5 / 3.0 / 3.5 / 4.0 / 4.5 / 5.0
32	15	Soltero	1.0 / 1.2 / 1.5 / 2.0 / 2.5 / 3.0 / 3.5 / 4.0 / 4.5 / 5.0
10,7	22,2	Doble	1.0 / 1.2 / 1.5 / 2.0 / 2.5 / 3.0 / 3.5 / 4.0
10,7	22,2	Soltero	1.0 / 1.2 / 1.5 / 2.0 / 2.5 / 3.0 / 3.5 / 4.0
11,4	dieciséis	//	0.8 / 1.0 / 1.2 / 1.5 / 2.0 / 2.5
15	19	Doble	1.0 / 1.2 / 1.5 / 2.0 / 2.5 / 3.0
15	19	soltero	0.8 / 1.0 / 1.2 / 1.5 / 1.8 / 2.0 / 2.5 / 3.0

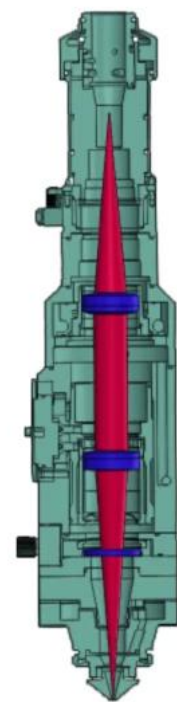

光纤切割头光路示意图
Figure of Fiber Cutting Head

Fábrica



TRIOPTICS OptiSpheric 2000 AF
---Testing EFL, R, Centering Error, Wedge Angle, BFL, MTF

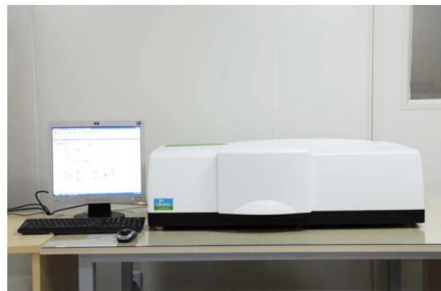

PerkinElmer Lambda 950---Testing Transmission and Reflectivity



Carmanhaas Coating Machine

Certificado y Exposición



Lista de empaque

Packaging & Shipping

Packaging 1



Packaging 2



Packaging 3



Shipping 4



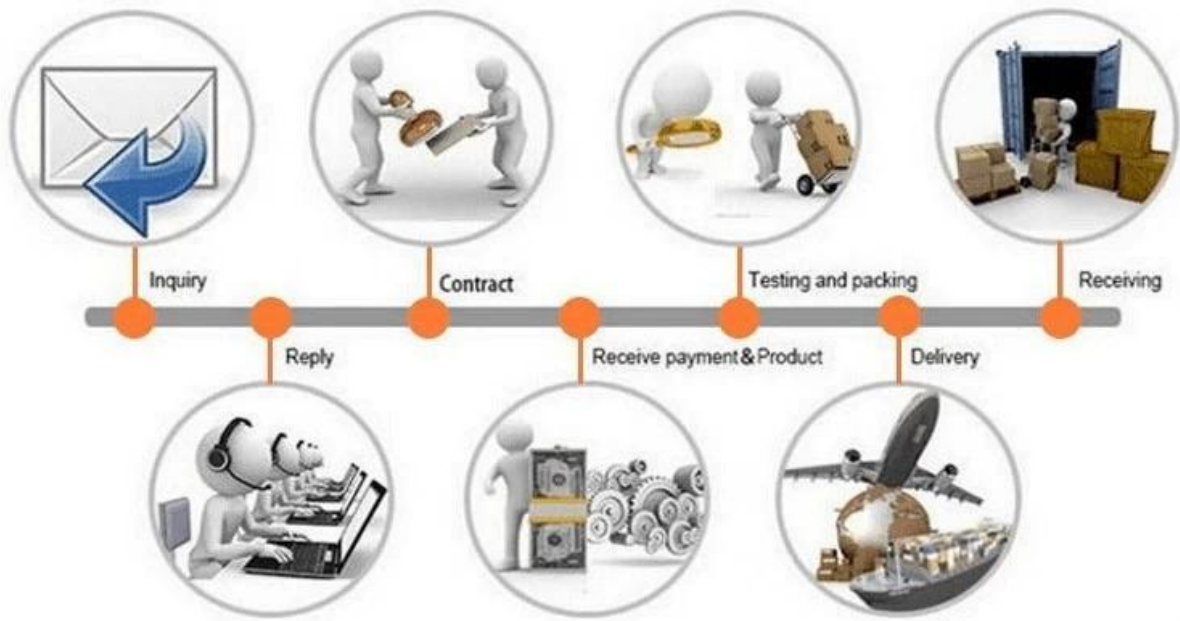

Politica de devolucion:

En caso de que se requieran devoluciones:

Paso 1) Contáctenos con este correo electrónico del sitio web.

Paso 2) Proporcione tantos detalles como sea posible sobre el problema que tiene.

Paso 3) Se emitirá una autorización para devolver el artículo.

Paso 4) Devuelva el artículo para el reemplazo o reembolso acordado.

Logística:

(1) Para la entrega de pedidos de Laser Optics, puede ser opcional con DHL, UPS, FedEx, TNT, EMS, etc.

(2) Para la entrega de pedidos de máquinas láser, puede ser opcional con los términos de EXWork, FOB, CNF, CIF por aire o por mar según los promotores del comprador o los nuestros.

Preguntas más frecuentes

Q1. Eres un fabricante?

A1: Sí, somos fabricantes profesionales y experimentados con nuestros propios moldes y líneas de producción.

Q2. ¿Qué hay de la calidad de los productos?

A2: Nuestros técnicos y equipos de control de calidad prueban los productos uno por uno utilizando una línea antigua, dispositivos e instrumentos profesionales para garantizar la calidad de todos los productos.

Q3. ¿Qué hay del precio?

A3: Somos un fabricante y siempre ofrecemos a nuestros clientes los precios más competitivos.

Q4. ¿Cómo hacer un pedido?

A4: Póngase en contacto con el servicio en línea o envíenos un correo electrónico directamente, le responderemos con el precio del producto, las especificaciones, el embalaje, etc., pronto. Gracias.

Q5. ¿Puedo enviar material para probar el rendimiento de marcado?

A5: sí! Le invitamos a enviar material para probar nuestra calidad y servicio superiores.

Q6. ¿Puedo visitar su fábrica?

A6: sí, bienvenido a visitar nuestra fábrica en su momento conveniente.

Q7. ¿Cómo puedo hacer pedidos OEM u ODM?

A7: tenemos diferentes procesos de impresión para diferentes OEM / ODM orders. Póngase en contacto con nosotros con el servicio en línea o envíenos un correo electrónico directamente.

Q8. ¿Cómo debo pagar mis pedidos?

A8: puede pagar por T / T estaría disponible para el banco calificado y MOQ requerido para cada pedido.